

Therme Warmwasserbereiter

DE	Einbauanweisung	Seite	02	NL	Inbouwhandleiding	Pagina	23
EN	Installation instructions	Page	08	DA	Monteringsanvisning	Side	28
FR	Instructions de montage	Page	13	SV	Monteringsanvisning	Sida	33
IT	Istruzioni di montaggio	Pagina	18	CS, ES, FI, NO, PL, SL		Page	39

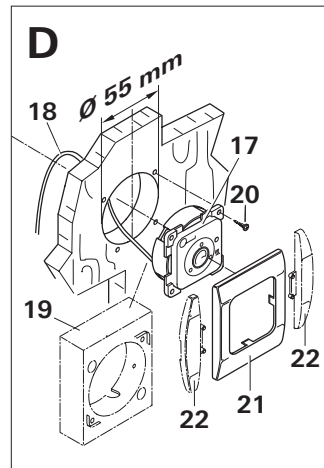
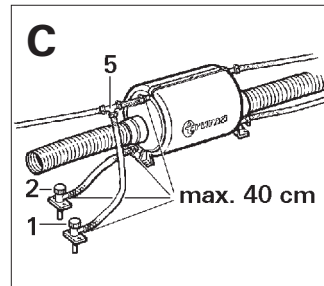
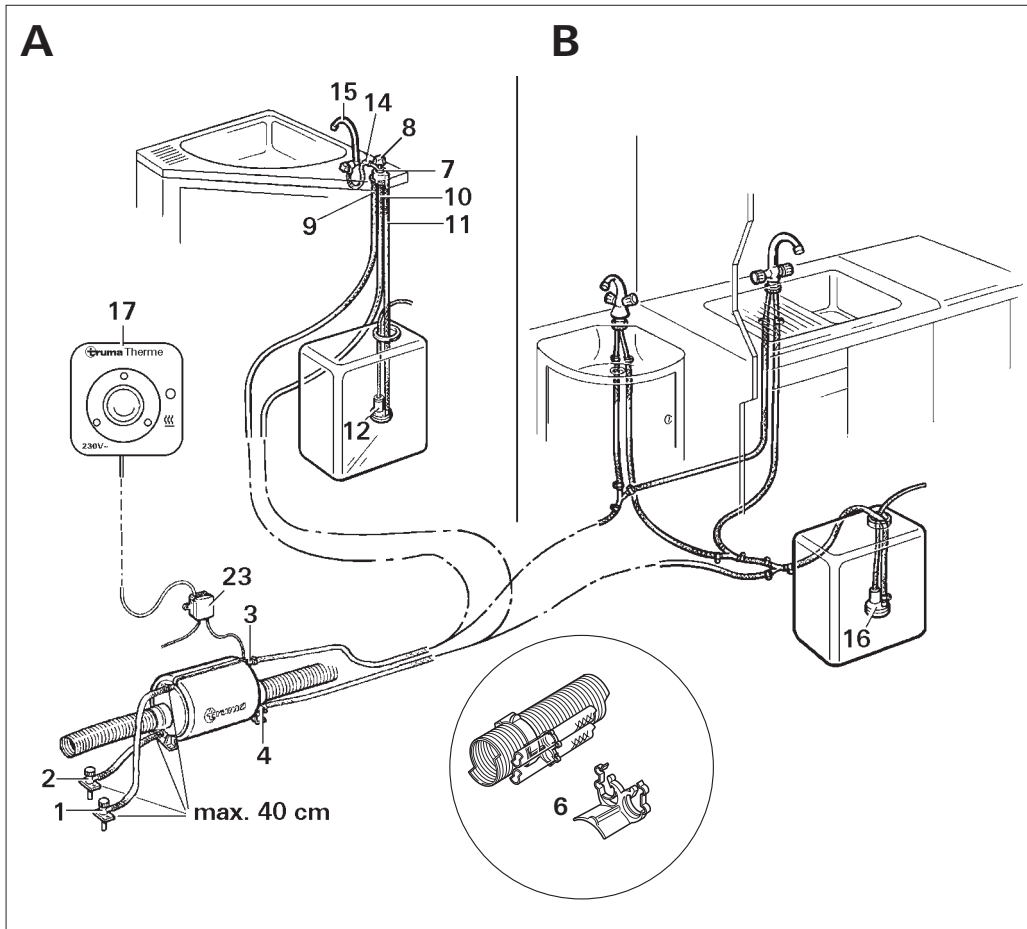

CE

Inhaltsverzeichnis

Verwendete Symbole	3
--------------------------	---

Einbauanweisung

Wasserversorgung	4
Platzwahl	4
Therne montieren	4
Ablass- und Belüftungsventile montieren	4
Wasseranschluss	5
Einbau des Truma Mischventils	5
Verlegung der Wasserleitungen mit Truma Mischventil	5
Verlegung der Wasserleitungen mit Mischbatterie(en)	6
Bedienteil	6
Elektrischer Anschluss 230 V	6
Funktionsprüfung	7
Warnhinweise	7

Verwendete Symbole



Symbol weist auf mögliche Gefahren hin.



Hinweis mit Informationen und Tipps.

Einbauanweisung

Einbau und Reparatur darf nur vom Fachmann durchgeführt werden!

 Die Therme ist für drucklosen Betrieb vorgesehen. Um den beim Aufheizen entstehenden Überdruck ableiten zu können, darf in der Kaltwasser-Zuleitung zwischen Therme und Tauchpumpe kein Rückschlagventil eingebaut werden.

Bei Anschluss an eine zentrale Wasserversorgung (City-Anschluss) oder bei stärkeren Pumpen muss ein Druckminderer eingesetzt werden, der verhindert, dass höhere Drücke als 1,2 bar in der Therme auftreten können. Zusätzlich muss ein Ablassventil TB 10 / 1,5 bar (Zubehör Art.-Nr. 70141-10) in die Kaltwasserzuleitung eingesetzt werden.



Es können nur Armaturen mit Elektroschalter verwendet werden!

Wasserversorgung

Beim Einbau einer Wasserversorgung in das Fahrzeug muss darauf geachtet werden, dass zwischen den Wasserschläuchen und der Wärmequelle (z. B. Heizung, Warmluftrohr) ein ausreichender Abstand eingehalten wird.

Ein Wasserschlauch darf erst in einem Abstand von 1,5 m zur Heizung am Warmluftrohr angelegt werden. Der Schlauchclip SC (Art.-Nr.: 40712-01) kann ab diesem Abstand verwendet werden. Bei Parallelverlegung, z. B. einer Durchführungen durch eine Wand, muss ein Abstandshalter (z. B. eine Isolierung) angebracht werden, um den Kontakt zu vermeiden.

Platzwahl

Einbauort in der Nähe der Heizung (nicht im Einbauraum hinter der Heizung) festlegen.

Bei zwei Zapfstellen (**Bild B**), Einbauort so wählen, dass die Warmwasserleitungen möglichst kurz verlegt werden können.

Therme montieren

Therme mit den Befestigungsfüßen auf den Boden stellen und festschrauben.

Warmluftschläuche auf beiden Seiten einstecken. Wird keine Warmluft angeschlossen, beide Luftstutzen mit dem Verschlussdeckel VD (Art.-Nr. 40353-01 – nicht im Lieferumfang enthalten) verschließen.

Ablass- und Belüftungsventile montieren

Die Ablass- und Belüftungsventile müssen in unmittelbarer Nähe des Gerätes (**max. Schlauchlänge 40 cm**), an einer für den Benutzer möglichst gut zugänglichen Stelle montiert werden.



Um eine vollständige Entleerung des Wasserinhaltes zu gewährleisten, müssen beide Wasserleitungen fallend zu den Ventilen verlegt werden. **Kein Garantieanspruch für Frostschäden!**

Zwei Löcher Ø 11 mm im Fahrzeugboden bohren und die Ventile (1 + 2) mit jeweils 2 Schrauben befestigen.

Anschlussstutzen (3 + 4) und Ventile (1 + 2) mit Wasserschlauch Ø 10 mm (max. Länge 40 cm) verbinden.

 Sollen beide oberen Warmwasser-Anschlussstutzen belegt werden, kann das Belüftungsventil (1) auch mittels T-Stück (**Bild C: 5**) angeschlossen werden (**max. Schlauchlänge zwischen Anschlussstutzen und Belüftungsventil 40 cm**).

Wasseranschluss

Die Therme kann gemäß **Bild A** mit einem Truma Mischventil (Art.-Nr. 40020-00300 – nicht im Lieferumfang enthalten) in bestehende Anlagen mit einem Einfach-Auslaufhahn **oder** gemäß **Bild B** in Anlagen mit Mischbatterie(en) eingebaut werden.



Alle Schlauchverbindungen müssen mit Schlauchschellen gesichert werden (auch Kaltwasser)!

Alle Anschlussstutzen sind für Schläuche 10 mm ausgerüstet.

 Mit den Schlauchclips SC (6; Art.-Nr. 40712-01 – nicht im Lieferumfang enthalten) ist eine frostsichere Verlegung der Wasserschläuche auf den Warmluftrohren der Heizung möglich.

Die Schlauchclips werden unter die Halteschellen der Warmluftrohre geklemmt.

Sie können auch zur Befestigung der Wasserschläuche an Wand oder Boden verwendet werden.

Einbau des Truma Mischventils

Das Truma Mischventil ist mit einem Rückflussverhinderer zur Pumpe ausgestattet. Es sind nur Armaturen mit Elektroschalter möglich.

Bei Verwendung von anderen Vormischventilen muss die entsprechende Anleitung beachtet werden!



Bei Verwendung von mehreren Einwegarmaturen muss jeweils ein Vormischventil verwendet werden!

Bild A

In der Nähe des Wasserhahnes (15) auf einer geraden Fläche des Waschbeckens, der Spüle oder einer davor befindlichen senkrechten Wand – in jedem Fall höher als die Therme selbst – ein Loch mit Ø 16 mm bohren, Mischventil mit den beiden Muttern in der Höhe so ausrichten und befestigen, dass die obere Mutter (7) mit dem Gewindeende etwa eben ist. Regulierknopf (8) aufsetzen, anschrauben und bis zum Anschlag nach links drehen.

Markierungspunkt auf dem Waschbecken so anbringen, dass dieser mit dem Ende des roten Symbols auf dem Regulierknopf des Mischventils auf gleicher Höhe ist.

Verlegung der Wasserleitungen mit Truma Mischventil

Bild A

Mischventilanschluss „von Therme“ (9) mit einem der oberen Warmwasser-Anschlussstutzen verbinden.

Mischventilanschluss „zur Therme“ (10) mit einem der beiden unteren Kaltwasser-Anschlussstutzen verbinden.

Mischventilanschluss „Pumpe“ (11) und Tauchpumpe (12) verbinden.

Mischventilanschluss „Hahn“ (14) und Wasserhahn (15) verbinden.

Verlegung der Wasserleitungen mit Mischbatterie(en)

Bild B

Warmwasser-Anschlussstutzen (3) mit Warmwasser-Anschluss der Armaturen verbinden. Kaltwasser-Anschlussstutzen (4) mit Kaltwasser-Anschluss der Armaturen bzw. Tauchpumpe (16) verbinden.

Bedienteil



Bei Verwendung von fahrzeug- bzw. herstellerspezifischen Bedienteilen muss der elektrische Anschluss gemäß den Truma Schnittstellenbeschreibungen erfolgen. Jede Veränderung der dazugehörigen Truma Teile führt zum Erlöschen der Garantie sowie zum Ausschluss von Haftungsansprüchen. Der Einbauer (Hersteller) ist für eine Gebrauchsanweisung für den Benutzer sowie für die Bedruckung der Bedienteile verantwortlich!

Bild D

Bei der Platzwahl beachten, dass das Bedienteil (17) nicht direkter Wärmeabstrahlung ausgesetzt sein darf. Länge des Anschlusskabels (18) 2,50 m.



Ist eine Unterputzmontage des Bedienteils nicht möglich, liefert Truma auf Wunsch einen Aufputzrahmen (19 – Art.-Nr. 40000-06400) als Zubehör.

Loch Ø 55 mm bohren. Das Kabel nach hinten durchführen und Bedienteil (17) mit 4 Schrauben (20) befestigen. Anschließend Abdeckrahmen (21) aufstecken und das Kabel zur Therme verlegen.



Zum optischen Abschluss der Abdeckrahmen liefert Truma Seitenteile (22; Art.-Nr. 34000-66800) als Zubehör. Bitte wenden Sie sich an Ihren Händler.

Elektrischer Anschluss 230 V



Der elektrische Anschluss 230 V darf nur vom Fachmann (in Deutschland z. B. nach VDE 0100, Teil 721 oder IEC 60364-7-721) durchgeführt werden. Die hier abgedruckten Hinweise sind keine Aufforderung an Laien, den elektrischen Anschluss herzustellen, sondern dienen dem von Ihnen beauftragten Fachmann als zusätzliche Information!

Die Verbindung zum Netz erfolgt mittels Kabel 3 x 1,5 mm² (z. B. Schlauchleitung HO5VV-F) an eine Verteilerdose (nicht im Lieferumfang enthalten). Ein Anschlusskabel mit Netzstecker ist nicht zulässig.

Unbedingt auf sorgfältigen Anschluss mit den richtigen Farben achten!

Für Wartungs- bzw. Reparaturarbeiten muss bauseitig eine Trennvorrichtung zur allpoligen Trennung vom Netz mit mindestens 3,5 mm Kontaktabstand vorhanden sein.

Verteilerdose (Bild A: 23) in Gerätenähe am Fahrzeugboden oder -wand montieren (Kabellänge 150 cm).

Bedienteilkabel, Zuleitung 230 V und Heizstabkabel gemäß Anschlussplan anschließen.

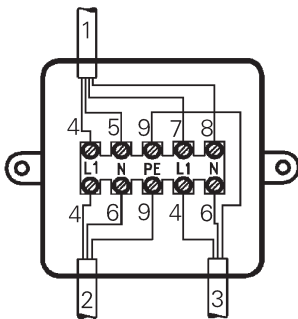

- 1 = Bedienteil
- 2 = Zuleitung 3 x 1,5 mm²
- 3 = Heizstab
- 4 = braun
- 5 = grün
- 6 = blau
- 7 = gelb
- 8 = weiß
- 9 = gelb / grün



Alle Kabel müssen mit Schellen gesichert werden!

Funktionsprüfung

Nach dem Einbau müssen die Dichtigkeit der Wasseranschlüsse sowie sämtliche Funktionen gemäß der Gebrauchsanweisung geprüft werden.

Abschließend muss sichergestellt sein, dass beim Entleeren der Wasserinhalt (5 Liter) vollständig abläuft.

Kein Garantieanspruch für Frostschäden!

Die Gebrauchsanweisung ist dem Fahrzeughalter auszuhändigen.

Warnhinweise

Der dem Gerät beiliegende gelbe Aufkleber mit den Warnhinweisen muss durch den Einbauer bzw. Fahrzeughalter an einer für jeden Benutzer gut sichtbaren Stelle im Fahrzeug (z. B. an der Kleiderschrantür) angebracht werden! Fehlende Aufkleber können bei Truma angefordert werden.

Table of contents

Symbols used	8
--------------------	---

Installation instructions

Water supply	9
Choice of location	9
Installation of the Therme	9
Fitting the draining and venting valve	9
Water connection	10
Installation of the Truma mixing valve	10
Routing water pipes with the Truma mixing valve	10
Routing water pipes with pre-selecting mixing tap(s)	11
Control panel	11
Electrical connection 230 V	11
Function check	12
Warning information	12

Symbols used



Symbol indicates a possible hazard.



Comment including information and tips.

Installation instructions

Installation and repair are only to be carried out by an expert!

 The Therme is designed for pressure-free operation. In order to enable the pressure, which builds up during the heating up procedure, to escape, there is to be no non-return valve installed in the cold water supply between Therme and submergible pump.

If the Therme is connected to a central water supply (urban connection) or if more powerful pumps are being used, a pressure reducer must be used that will prevent pressures higher than 1.2 bar from occurring in the Therme. In addition, a drain valve TB 10 / 1.5 bar (accessory, part no. 70141-10) must be used in the cold water supply pipe.



Only tap fittings with electrical switch are to be used!

Water supply

When installing a water supply into the vehicle, please ensure that there is an adequate distance between the water hoses and the heat source (e.g. heater, warm air duct).

A water hose may only be fitted at a clearance of 1.5 m to the heater on the warm air duct. The hose clip SC (part no. 40712-01) can be used if this distance is observed. In the case of parallel installations, e.g. openings through a wall, a spacer element should also be attached (e.g. insulation) to prevent contact.

Choice of location

Select an installation location near the heater (not in the installation space behind the heater).

If there are two bleeding points (**fig. B**), please select an installation location where the hot water pipes can be as short as possible.

Installation of the Therme

Place the Therme on the floor on its mounting supports and bolt down into place.

Insert hot air hoses at both sides. If no hot air supply is to be connected, seal both air connection fittings using the VD sealing cap (part no. 40353-01 – not included in scope of delivery).

Fitting the draining and venting valve

Draining and venting valves must be fitted in the immediate proximity of the device (**max. hose length 40 cm**), at a point which is the most readily accessible for the user.



To guarantee total emptying of the water content, both water lines must be laid so as to slope down to the valves. **There shall be no claims under guarantee for damage caused by frost!**

Drill two holes, diameter 11 mm, in the floor of the vehicle and secure the valves (1 + 2) with 2 screws each.

Connect the connection nozzles (3 + 4) and the valves (1 + 2) to the water hose, dia. 10 mm (max. length 40 cm).

 If it is intended that both hot water connection nozzles should be fitted, the venting valve (1) can also be connected by means of a T-piece (**fig. C: 5 – max. hose length between connection nozzles and bleeding valve 40 cm**).

Water connection

The Therme can be installed in already existing systems with a single tap, as shown in **fig. A**, with a Truma mixing valve (part no. 40020-00300 – not part of the scope of delivery) **or** as shown in **fig. B**, with pre-selecting mixing tap(s).

 All hose connections must be secured with hose clips (also cold water)!

All connection fittings are designed for 10 mm hoses.

 Using the hose clips SC (6; part no. 40712-01 – not included in scope of delivery) it is possible to route the water hoses on the hot air pipes, providing protection against frost.

Clamp the hose clips under the clips of the hot air pipes.

They can also be used for fastening the water hoses to the wall or floor.

Installation of the Truma mixing valve

The Truma mixing valve is equipped with a backflow preventer towards the pump. Only possible with fittings with electrical switch.

When using other pre-mixing valves, always observe the respective instructions!

 When using several single-tap fittings, a pre-mixing valve must be installed for each one respectively!

Fig. A

Drill a hole with dia. 16 mm in the vicinity of the tap (15), on a flat surface of the wash basin, sink or vertical wall in front of it always higher than the actual Therme, vertically align mixing valve using the two nuts and fasten in such a way that the upper nut (7) is approximately level with the end of the thread. Mount control knob (8), screw on and turn to the left, up to the stop.

Apply marking on the wash basin in such a way that this is level with the end of the red symbol on the control knob of the mixing valve.

Routing water pipes with the Truma mixing valve

Fig. A

Connect the mixing valve connection “from Therme” (9) to one of the upper hot water connection nozzles.

Connect the mixing valve connection “to Therme” (10) to one of the two lower cold water connection nozzles.

Connect mixing valve connection “pump” (11) and submergible pump (12).

Connect mixing valve connection “tap” (14) and water tap (15).

Routing water pipes with pre-selecting mixing tap(s)

Fig. B

Connect right-angled hot water connector (3) to equipment hot water connector. Connect cold water connection fitting (4) to cold water connector on equipment or submersible pump (16).

Control panel



When using control panels which are specific to the vehicle or the manufacturer, the electrical connection must be established in accordance with the Truma interface descriptions. Any modification made to the Truma components pertaining to this will lead to the invalidation of the guarantee, as well as to the exclusion of any claims for liability. The installer (manufacturer) is responsible for providing instructions for use for the user as well as for identification printing on the control panels.

Fig. D

When selecting the location, observe the fact that the control panel (17) is not to be exposed to direct heat radiation. The length of the connecting cable (18) is 2.5 m.



If it is not possible to instal the control panels flush with the surface, Truma can provide a surface-mounting frame (19) on request, as a accessory (part no. 40000-06400).

Drill a hole with 55 mm diameter. Feed the cable through to the back and secure the control panel (17) with four screws (20). Then fit the cover frame (21) on and lay the cable to the Theme unit.



Truma supplies side parts (22; part no. 34000-66800) as accessories to improve the appearance of the cover frames. Please contact your dealer.

Electrical connection 230 V



The 230 V electrical connection must always be made by an expert (in accordance with VDE 0100, part 721 or IEC 60364-7-721, for example, in Germany). The information given here is not intended as instructions for you to carry out. It is for assisting the expert assigned to carry out the job, acting as auxiliary information when connecting the appliance!

Connection to the mains is effected by means of the cable, 3 x 1.5 mm² (e.g. hose line HO5VV-F) to a distribution socket (not included in the scope of supply). A connection cable with a mains plug os not permissible.

Always pay attention to use the correct colour code!

For maintenance or repair work there must be a disconnecting device on the vehicle for all-pole disconnection from the mains with a minimum contact gap of 3.5 mm.

Install splitting box (fig. A: 23) in the vicinity of the appliance, on the vehicle floor or on the wall (length of cable 150 cm).

Connect the control panel cable, 230 V lead, and heating element cable as shown in the circuit diagram.

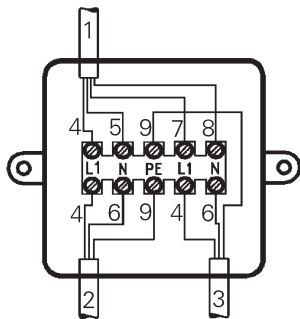

- 1 = Control panel
- 2 = Supply line 3 x 1.5 mm²
- 3 = Heater element
- 4 = brown
- 5 = green
- 6 = blue
- 7 = yellow
- 8 = white
- 9 = yellow / green



All cables must be secured with cable clips!

Function check

The water connections must be checked for leaks and all functions must be tested as described in the operating instructions after installation.

Then it must be ensured that all of the water (5 litres) drains when the system is emptied.

There shall be no claims under guarantee for damage caused by frost!

The operating instructions must be handed to the owner of the vehicle.

Warning information

The yellow sticker with the warning information, which is enclosed with the appliance, must be affixed by the installer or vehicle owner to a place in the vehicle where it is clearly visible to all users (e.g. on the wardrobe door)! Ask Truma to send you a sticker, if necessary

Table des matières

Symboles utilisés	13
-------------------------	----

Instructions de montage

Alimentation en eau	14
Choix de l'emplacement	14
Monter le Therme	14
Monter les vannes de vidange et d'aération	14
Raccordement d'eau	15
Montage du robinet mitigeur Truma	15
Installation des conduites d'eau avec un mitigeur Truma ..	15
Installation des conduites d'eau avec un ou des robinet(s) mitigeur(s)	16
Pièce de commande	16
Branchement électrique 230 V	16
Contrôle du fonctionnement	17
Remarques d'avertissement	17

Symboles utilisés



Ce symbole indique des risques possibles.



Informations et conseils.

Instructions de montage

Le montage et les réparations du chauffe-eau ne doivent être effectués que par un spécialiste !

 Le Therme est destiné à fonctionner sans pression. Pour compenser la pression s'établissant lors de l'échauffement, il ne doit pas y avoir de clapet antiretour dans la conduite d'alimentation en eau froide entre le Therme et la pompe immergée.

En cas de raccordement à une alimentation en eau centralisée (eau de ville) ou en cas de pompes plus puissantes, il faut intercaler un réducteur de pression empêchant que la pression dans le chauffe-eau Therme dépasse 1,2 bar. Il faut également utiliser une soupape de vidange TB 10 / 1,5 bar (accessoire n° d'art. 70141-10) dans la conduite d'alimentation en eau froide.



Seuls sont utilisables des robinets avec interrupteur électrique !

Alimentation en eau

Veillez, lors du montage d'une alimentation en eau au sein du véhicule, à laisser suffisamment d'espace entre les tuyaux à eau et la source de chaleur (p. ex. le chauffage, le tuyau d'air chaud).

La pose d'un tuyau à eau est uniquement permise à une distance de 1,5 mètre du tuyau d'air chaud du chauffage. Vous pouvez utiliser le clip tuyau SC (n° d'art. 40712-01) à partir de cette distance. Il est impératif, lors d'une pose parallèle, p. ex. de la traversée d'une paroi, d'éviter tout contact et de prévoir un écarteur (p. ex. une isolation).

Choix de l'emplacement

Choisir un lieu de montage proche du chauffage (ne pas choisir l'espace de montage derrière le chauffage).

Si deux prises d'eau sont possibles (**fig. B**), choisir un lieu de montage pour lequel les conduites d'eau chaude soient les plus courtes possibles.

Monter le Therme

Placer le Therme sur le sol avec les pieds de fixation et le boulonner.

Enficher les gaines d'air chaud des deux côtés. Si on ne raccorde pas l'air chaud, obturer les deux tubulures d'air avec le couvercle VD (n° d'art. 40353-01, non compris dans la livraison).

Monter les vannes de vidange et d'aération

Les vannes de vidange et d'aération doivent être montées à proximité immédiate de l'appareil (**longueur maxi. de tube flexible 40 cm**), à un endroit à tout moment accessible pour l'utilisateur.



Pour assurer une vidange intégrale de la quantité d'eau, il faut poser les deux conduites d'eau inclinées vers les vannes. **Nous déclinons toute garantie pour dommages par gel !**

Percer deux trous Ø 11 mm dans le bas de caisse du véhicule et fixer les vannes (1 + 2) avec 2 vis pour chacune d'elles.

Relier le raccord (3 + 4) et les vannes (1 + 2) avec le tube flexible à eau Ø 10 mm (longueur maxi. 40 cm).

 Si les deux raccords d'eau chaude supérieurs doivent être affectés, il sera également possible de raccorder la vanne d'aération (1) à l'aide de la pièce en T (**fig. C : 5 – longueur maxi. de tube flexible entre le raccord et la vanne d'aération 40 cm**).

Raccordement d'eau

Avec un mitigeur Truma (n° d'art. 40020-00300, non compris dans la livraison), le Therme peut être monté comme décrit à la **fig. A** dans des installations existantes comportant un robinet simple **ou**, comme décrit à la **fig. B**, dans des installations avec mitigeur(s).

 Tous les raccords de flexibles (y compris ceux d'eau froide !) doivent être fixés par des colliers.

Toutes les tubulures sont équipées pour recevoir des flexibles de 10 mm.

 Avec les clips de flexible SC (6 – n° d'art. 40712-01, non compris dans la livraison), il est possible de fixer les flexibles d'eau aux gaines de distribution d'air chaud, ce qui les protège du gel.

Les clips de flexible sont attachés sous les colliers de fixation des gaines de distribution d'air chaud.

On peut aussi s'en servir pour fixer les flexibles aux cloisons ou sur le sol.

Montage du robinet mitigeur Truma

Le robinet mitigeur Truma est doté d'un antiretour vers la pompe. Seuls sont utilisables des robinets avec interrupteur électrique.

Si on utilise d'autres robinets pré-mitigeurs, il faut respecter les instructions correspondantes !

 En présence de plusieurs robinets simples, il faut prévoir un robinet pré-mitigeur pour chacun.

Fig. A
percer au voisinage du robinet (15), sur une surface plane du lavabo, de l'évier ou de la cloison, mais de toute façon à un niveau plus élevé que le Therme lui-même, un trou de Ø 16 mm, ajuster le robinet mitigeur en hauteur et le fixer avec les deux écrous de telle sorte que l'écrou supérieur (7) soit à peu près au niveau de l'extrémité du filetage. Présenter le bouton de réglage (8), le visser et le tourner en butée à gauche.

Apposer le point de repère sur le lavabo de telle sorte qu'il soit à la hauteur de l'extrémité du symbole rouge sur le bouton de réglage du mitigeur.

Installation des conduites d'eau avec un mitigeur Truma

Fig. A
relier le raccord de robinetterie mélangeuse « depuis Therme » (9) à l'un des raccords d'eau chaude supérieurs.

Relier le raccord de robinetterie mélangeuse « vers Therme » (10) à l'un des deux raccords d'eau froide inférieurs.

Relier ensemble le raccord « pompe » (11) du mitigeur et la pompe immergée (12).

Relier ensemble le raccord « robinet » (14) du mitigeur et le robinet (15).

Installation des conduites d'eau avec un ou des robinet(s) mitigeur(s)

Fig. B

relier le raccord coudé d'eau chaude (3) avec le raccord d'eau chaude du robinet. Relier la tubulure d'eau froide (4) avec le raccord d'eau froide du robinet, resp. de la pompe immergée (16).

Pièce de commande



Si vous utilisez des pièces de commande spécifiques à un véhicule ou à un fabricant, la connexion électrique doit être conforme aux descriptions des interfaces Truma. Toute modification des pièces Truma appartenant aux éléments de commande entraîne obligatoirement l'annulation de la garantie et la déchéance du droit aux prestations. L'installateur (fabricant) est responsable de l'instruction faite à l'utilisateur ainsi que de l'impression des pièces de commande !

Fig. D

lors du choix de l'emplacement, observer que la pièce de commande (17) ne doit pas être exposée directement à la chaleur rayonnée. La longueur du câble de branchement (18) est de 2,50 m.



Si un montage sous crépi des pièces de commande n'est pas possible, Truma peut livrer, sur demande, un cadre de crépissage (19 – n° d'art. 40000-06400) que vous trouverez sous les accessoires.

Percer un trou de Ø 55 mm. Faire passer le câble vers l'arrière et fixer la pièce de commande (17) à l'aide de 4 vis (20). Encastrer ensuite le cadre de recouvrement (21) et poser le câble vers le chauffe-eau.



Pour la finition des cadres de protection, Truma fournit des pièces latérales (22; n° d'art 34000-66800) en tant qu'accessoires. Veuillez vous adresser à votre concessionnaire.

Branchement électrique 230 V



Seul un spécialiste est autorisé à réaliser la connexion électrique 230 V (en Allemagne par exemple selon la norme VDE 0100, partie 721 ou IEC 60364-7-721). Les instructions reproduites ci-après sont des informations supplémentaires destinées au spécialiste chargé du branchement et non une invitation à l'adresse des électriciens amateurs de réaliser le branchement eux-mêmes !

La liaison au réseau s'effectue à l'aide d'un câble 3 x 1,5 mm² (p. ex. conduite souple HO5VV-F) au niveau d'une boîte de distribution (non comprise dans la livraison). Un câble de raccordement avec fiche secteur n'est pas autorisé.

Veiller impérativement à un branchement soigné en respectant les couleurs !

Pour les travaux de maintenance et de réparation, il faut prévoir côté réseau un dispositif sectionneur omnipolaire avec un écartement des contacts d'au moins 3,5 mm.

Monter la boîte de jonction (fig. A : 23) sur le sol ou la cloison du véhicule au voisinage de l'appareil (longueur du câble 150 cm).

Connectez le câble de la pièce de commande, l'alimentation 230 V et le câble de chauffage conformément au plan de raccordement.

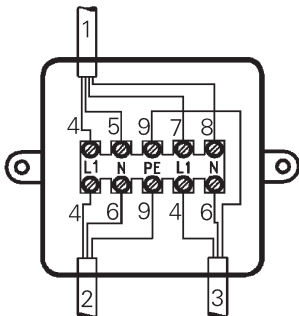

- 1 = Pièce de commande
- 2 = Câble d'amenée 3 x 1,5 mm²
- 3 = Thermoplongeur
- 4 = marron
- 5 = vert
- 6 = bleu
- 7 = jaune
- 8 = blanc
- 9 = jaune / vert



Tous les câbles doivent être fixés avec des colliers de serrage !

Contrôle du fonctionnement

Après le montage, vérifier l'étanchéité des raccords d'eau ainsi que toutes les fonctions conformément aux instructions d'utilisation.

S'assurer enfin que toute la contenance en eau (5 litres) s'écoule entièrement lors de l'opération de purge.

Nous déclinons toute garantie pour dommages par gel !

La notice d'utilisation doit être remise au propriétaire du véhicule.

Remarques d'avertissement

L'autocollant jaune joint à l'appareil et portant les remarques d'avertissement doit être apposé dans le véhicule par l'installateur ou par le détenteur en un endroit bien visible de chaque utilisateur (par ex. sur la porte de la penderie). Si nécessaire, réclamer l'autocollant auprès de Truma.

Indice

Simboli utilizzati	18
--------------------------	----

Istruzioni di montaggio

Approvvigionamento idrico	19
Scelta del luogo d'installazione	19
Montaggio dello scaldacqua Therme	19
Montaggio valvole di scarico e di ventilazione	19
Allacciamento idrico	20
Montaggio della valvola di miscelazione Truma	20
Montaggio dei tubi dell'acqua con valvola di miscelazione Truma	20
Montaggio dei tubi dell'acqua con batteria/e di miscelazione	21
Unità di comando	21
Collegamento elettrico 230 V	21
Controllo del funzionamento	22
Avvertenza importante	22

Simboli utilizzati



Il simbolo richiama l'attenzione su possibili pericoli.



Indicazione con informazioni e raccomandazioni.

Istruzioni di montaggio

L'installazione e le riparazioni possono essere effettuate esclusivamente da personale specializzato!

 Lo scaldacqua Therme è stato studiato per l'impiego senza pressione. Per consentire l'eliminazione della sovrappressione che si forma durante il riscaldamento, nella tubazione dell'acqua fredda non può essere installata alcuna valvola antiritorno tra lo scaldacqua e la pompa sommersa.

In caso di collegamento a un'alimentazione dell'acqua centrale (collegamento urbano) o in presenza di pompe più potenti, inserire un riduttore di pressione che impedisca il raggiungimento di pressioni superiori a 1,2 bar nel Therme. Montare inoltre una valvola di scarico TB 10 / 1,5 bar (accessorio, n° art. 70141-10) nella mandata dell'acqua fredda.

 È possibile utilizzare solo rubinetteria con interruttore elettrico!

Approvvigionamento idrico

Durante il montaggio dell'approvvigionamento idrico nel veicolo è necessario prestare attenzione che tra i tubi flessibili dell'acqua e la fonte di calore (ad es. stufa, tubo per aria calda) venga rispettata una distanza sufficiente.

Il tubo flessibile dell'acqua deve essere posato ad una distanza di 1,5 m dalla stufa sul tubo per aria calda. La clip per tubi flessibili di SC (n° art. 40712-01) può essere utilizzato soltanto a partire da questa distanza. Nel caso di pose parallele, ad es. passaggi nei muri, sarebbe opportuno applicare anche un distanziale (ad es. un isolamento), per evitare il contatto.

Scelta del luogo d'installazione

Scegliere un luogo d'installazione possibilmente vicino al riscaldamento (evitare l'installazione dietro al riscaldamento).

In caso di due punti d'erogazione (**figura B**), scegliere un luogo d'installazione che consenta di ridurre al minimo la lunghezza dei tubi per l'acqua calda.

Montaggio dello scaldacqua Therme

Appoggiare lo scaldacqua Therme a terra, sui piedini di fissaggio e serrare le viti.

Inserire i tubi per l'aria calda su entrambi i lati. Se non si collega l'impianto all'aria calda, chiudere i due bocchettoni per l'aria con l'apposito coperchio VD (n° art. 40353-01 – non incluso in dotazione).

Montaggio valvole di scarico e di ventilazione

Le valvole di scarico e di ventilazione devono essere installate nelle immediate vicinanze dell'impianto (**lunghezza max. del tubo flessibile 40 cm**) in un punto che sia di facile accesso per l'utilizzatore.

 Per garantire uno scarico completo dell'acqua contenuta, entrambe le tubazioni dell'acqua devono essere disposte in posizione discendente verso le valvole. **La garanzia non copre i guasti causati dal gelo!**

Praticare due fori del Ø di 11 mm sul pianale e fissare le valvole (1 + 2) con 2 viti ciascuna.

Collegare i raccordi (3 + 4) e le valvole (1 + 2) al tubo dell'acqua di Ø 10 mm (lunghezza max. 40 cm).

 Nel caso in cui siano impiegati entrambi i raccordi superiori dell'acqua calda, la valvola di ventilazione (1) può essere collegata anche mediante un raccordo a T (**figura C: 5 – lunghezza del tubo flessibile tra i raccordi e la valvola di ventilazione max. 40 cm**).

Allacciamento idrico

Lo scaldacqua Therme può essere installato come nella **figura A** con una valvola di miscelazione Truma (n° art. 40020-00300 – non inclusa in dotazione) in un impianto esistente con rubinetto singolo **oppure** come nella **figura B** in impianti con batteria/e di miscelazione.

 Tutte le connessioni tra i tubi devono essere assicurate con fascette (anche per l'acqua fredda)!

Tutti i bocchettoni di raccordo sono predisposti per tubi da 10 mm.

 Con le clip per tubo SC (6; n° art. 40712-01 – non incluse in dotazione) è possibile installare i tubi dell'acqua in una posizione al sicuro dal gelo, sopra i tubi dell'aria calda del riscaldamento.

Le clip vengono fissate sotto alle fascette di tenuta dei tubi dell'aria calda.

Le clip possono essere utilizzate anche per fissare i tubi dell'acqua alle pareti o sul pavimento.

Montaggio della valvola di miscelazione Truma

La valvola di miscelazione Truma è dotata di dispositivo antirirorno verso la pompa. È consentito solo l'utilizzo di rubinetteria con interruttore elettrico.

Se si utilizzano altre valvole di miscelazione osservare le relative istruzioni!

 Se si utilizzano più rubinetti ad una via è necessario installare una valvola di premiscelazione per ognuno di essi!

Figura A

Nelle vicinanze del rubinetto dell'acqua (15), su una superficie piana del lavandino, dell'acquaio o su una parete verticale prima del rubinetto stesso (in ogni caso in posizione più elevata rispetto allo scaldacqua) praticare un foro con Ø 16 mm, posizionare e fissare la valvola di miscelazione con i due dadi ad un'altezza tale che il dado superiore (7) con l'estremità filettata sia quasi piatto. Inserire la manopola di regolazione (8), avvitare e ruotarla a sinistra fino all'arresto.

Applicare il punto di marcatura sul lavabo in modo tale che sia alla stessa altezza dell'estremità del simbolo rosso posto sulla manopola di regolazione della valvola di miscelazione.

Montaggio dei tubi dell'acqua con valvola di miscelazione Truma

Figura A

Collegare il raccordo della valvola di miscelazione «della Therme» (9) con uno dei raccordi superiori dell'acqua calda.

Collegare il raccordo della valvola di miscelazione «alla Therme» (10) con uno dei due raccordi inferiori dell'acqua fredda.

Collegare il raccordo della valvola di miscelazione «pompa» (11) alla pompa sommersa (12).

Collegare il raccordo della valvola di miscelazione «rubinetto» (14) al rubinetto (15).

Montaggio dei tubi dell'acqua con batteria/e di miscelazione

Figura B

Collegare il raccordo ad angolo per l'acqua calda (3) al raccordo per l'acqua calda della rubinetteria. Collegare i bocchettoni di raccordo per l'acqua fredda (4) al raccordo per l'acqua fredda della rubinetteria o della pompa sommersa (16).

Unità di comando



In caso di utilizzo delle unità di comando specifici del veicolo e / o del produttore, eseguire l'allacciamento elettrico in base alle descrizioni dell'interfaccia Truma. Qualsiasi modifica apportata ai relativi componenti Truma fa decadere il diritto di garanzia e comporta l'esclusione dei diritti di indennizzo da responsabilità civile. L'installatore (produttore) risponde delle istruzioni d'uso per l'utilizzatore così come della stampa delle unità di comando!

Figura D

Per la scelta del posto, fare attenzione affinché la unità di comando (17) non venga esposto a fonti di calore dirette. La lunghezza del cavo di raccordo (18) è di 2,5 m.



Se non è possibile un montaggio incassato delle unità di comando, Truma fornisce dietro richiesta un telaio per

montaggio non incassato (19 – n° art. 40000-06400) come accessori.

Praticare un foro con Ø 55 mm. Portare il cavo verso la parte posteriore e fissare la unità di comando (17) con 4 viti (20). Quindi inserire il telaio di copertura (21) e posare il cavo portandolo fino a Therme.



Come finitura estetica per le cornici, Truma fornisce come accessori elementi laterali (22; n° art. 34000-66800) Per informazioni, rivolgersi al proprio rivenditore.

Collegamento elettrico 230 V



Il collegamento elettrico a 230 V deve essere eseguito esclusivamente da un tecnico qualificato (in Germania, ad es., secondo la direttiva VDE 0100, parte 721 o la norma IEC 60364-7-721). Le istruzioni qui riportate non sono state concepite per invogliare persone non qualificate ad effettuare il collegamento elettrico, esse forniscono solo informazioni supplementari allo specialista incaricato!

Effettuare l'allacciamento alla rete mediante un cavo da 3 x 1,5 mm² (ad es. cavo flessibile H05VV-F) collegato ad una scatola di giunzione (non fornita in dotazione). Non è ammesso l'allacciamento mediante spina di rete.

Effettuare il collegamento elettrico con cura, rispettando la codifica colori!

Per gli interventi di manutenzione o riparazione deve essere presente, fornito dalla casa produttrice, un dispositivo di separazione per la separazione onnipolare dalla rete con almeno 3,5 mm di distanza tra i contatti.

Installare la presa di distribuzione (figura A: 23) nelle vicinanze dell'impianto, sul pianale o sulle pareti del veicolo (lunghezza cavo 150 cm).

Collegare il cavo delle unità di comando, la linea di alimentazione 230 V e il cavo dell'asta riscaldante in base allo schema elettrico.

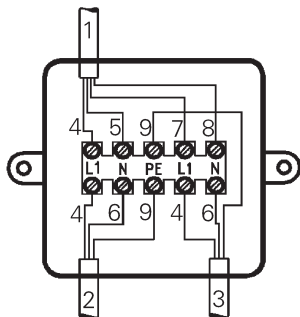

- 1 = unità di comando
- 2 = alimentazione 3 x 1,5 mm²
- 3 = barra riscaldante
- 4 = marrone
- 5 = verde
- 6 = blu
- 7 = giallo
- 8 = bianco
- 9 = giallo / verde

 Tutti i cavi devono essere fissati con fascette!

Contollo del funzionamento

Dopo il montaggio, controllare la tenuta dei raccordi dell'acqua e tutte le funzioni in base alle istruzioni per l'uso.

Successivamente, assicurarsi che durante lo svuotamento venga scaricato l'intero volume d'acqua (5 litro).

La garanzia non copre i guasti causati dal gelo!

Consegnare le istruzioni per l'uso al proprietario del veicolo.

Avvertenza importante

L'installatore o il proprietario del veicolo devono applicare l'adesivo giallo con le avvertenze fornito insieme all'apparecchio in una posizione del veicolo ben visibile per tutti gli utilizzatori (per es. sulla porta del guardaroba)! Gli adesivi mancanti possono essere richiesti a Truma.

Inhoudsopgave

Gebruikte symbolen	23
--------------------------	----

Inbouwhandleiding

Watertoevoer	24
Keuze van plaatsing	24
Therme monteren	24
Aftap- en ventilatiekleppen monteren	24
Wateraansluiting	25
Inbouw van de Truma mengkraan	25
De waterleidingen met Truma mengkraan aanbrengen	25
Waterleidingen met mengkraan aanbrengen	26
Bedieningspaneel	26
Elektrische aansluiting 230 V	26
Controle van de werking	27
Waarschuwingen	27

Gebruikte symbolen



Symbool wijst op mogelijke gevaren.



Aanwijzing met informatie en tips.

Inbouw en reparatie mogen alleen door een vakbekwaam monteur worden uitgevoerd!

 De Therme is bedoeld voor drukloze werking. Om te zorgen dat de bij het verwarmen ontstane overdruk kan ontsnappen, mag in de koudwaterleiding tussen Therme en pomp geen terugslagventiel worden ingebouwd.

Bij aansluiting op een centrale waterleiding (city-aansluiting) of bij krachtiger pompen moet een drukregelaar worden gebruikt die voorkomt dat er hogere drukken dan 1,2 bar in de Therme kunnen optreden. Bovendien moet er een aftapkraantje TB 10 / 1,5 bar (accessoire art.-nr. 70141-10) in de koudwatertoevoer worden geplaatst.



Er kunnen alleen kranen met contactschakelaars worden gebruikt!

Watertoevoer

Bij de inbouw van een watertoevoer in het voertuig moet ervoor gezorgd worden, dat tussen de waterslangen en de warmtebron (bijv. verwarming, warmeluchtbuis) voldoende afstand voorzien wordt.

Een waterslang mag pas op een afstand van 1,5 m tot de verwarming aan de warmeluchtbuis aangelegd worden. De Truma slangclip SC (art.-nr. 40712-01) kan vanaf deze afstand gebruikt worden. Bij parallelle plaatsing, bijv. doorvoer door een wand, moet een afstandhouder (bijv. een isolatie) aangebracht worden, om contact te vermijden.

Keuze van plaatsing

Kies een inbouwplaats in de buurt van de verwarming (niet in de inbouwruimte achter de verwarming).

Kiest U bij twee tappunten (**afb. B**) de inbouwplaats zo, dat de warmwaterleidingen zo kort als mogelijk kunnen worden geplaatst.

Therme monteren

Zet de Therme met de bevestigingsvoeten op de grond en schroef het toestel vast.

Steek de warmeluchtslangen op beide zijden in. Wordt er geen warme lucht aangesloten, sluit dan de beide luchtaansluitingen met de afsluitdeksel VD (art.-nr. 40353-01 – niet bij de levering ingesloten) af.

Aftap- en ventilatiekleppen monteren

De aftap- en ventilatiekleppen dienen in rechtsstreekse nabijheid van het toestel (**max. slanglengte 40 cm**) en op een voor de gebruiker goed toegankelijke plek te worden gemonteerd.



Om een volledige lediging van de waterinhoud te waarborgen, moeten beide waterleidingen vallend ten opzicht van de ventielen worden verplaatst. **Geen aanspraak op garantie in geval van vorstschade!**

Twee gaten Ø 11 mm in de voertuigbodem boren en de kleppen (1 + 2) met telkens 2 schroeven bevestigen.

Aansluitstukken (3 + 4) en kleppen (1 + 2) met waterslang Ø 10 mm (max. lengte 40 cm) verbinden.

 Indien beide bovenste warmwater-aansluitstukken worden belegd, kan de ventilatieklep (1) ook door middel van een T-stuk (**afb. C: 5**) worden aangesloten (**max. slanglengte tussen aansluitstuk en ventilatieklep 40 cm**).

Wateraansluiting

De Therme kan conform **afb. A** met een Truma mengkraan (art.-nr. 40020-00300 – wordt standaard niet meegeleverd) in bestaande installaties met normale kraan **of** conform **afb. B** in installaties met mengkraan worden ingebouwd.

 Alle slangverbindingen moeten met slangklemmen worden vastgezet (ook koudwaterslangen)!

Alle aansluitstukken zijn bedoeld voor slangen met een doorsnee van 10 mm.

 Met de slangclips SC (6; art.-nr. 40712-01 – worden standaard niet meegeleverd) kunnen de waterslangen op de verwarmingsbuizen voor de verdeling van warme lucht worden aangebracht om bevriezing te voorkomen.

De slangclips worden onder de bevestigingsklemmen van de warme-luchtbuizen geklemd en kunnen ook worden gebruikt voor bevestiging van de waterslangen aan de wand of op de vloer.

Inbouw van de Truma mengkraan

De Truma mengkraan is voorzien van een terugloopblokering naar de pomp. Er zijn alleen kranen met contactschakelaar mogelijk.

Bij gebruik van andere voormengkranen dient u de bijbehorende handleiding te raadplegen!

 Bij gebruik van meerdere eenwegskranen moet voor elke kraan een voormengkraan worden gemonteerd!

Afb. A

Boor in de buurt van de waterkraan (15) op een recht vlak van de wastafel, het aanrecht of een daarvoor aanwezige loodrechte wand (in ieder geval hoger dan de Therme zelf) een gat met een doorsnee van 16 mm. De mengkraan met de beide moeren zo in de hoogte plaatsen en bevestigen dat de bovenste moer (7) ongeveer parallel ligt met het uiteinde van de schroefdraad. Plaats de regelknop (8), schroef deze vast en draai deze tot de aanslag naar links.

Breng het markeringspunt op de wastafel aan en zorg dat het zich op dezelfde hoogte bevindt als het uiteinde van het rode symbool op de regelknop van de mengkraan.

De waterleidingen met Truma mengkraan aanbrengen

Afb. A

Mengklepaansluiting „van de therme“ (9) met één van de bovenste warmwater-aansluitstukken verbinden.

Mengklepaansluiting „naar de therme“ (10) met één van de beide onderste koudwater-aansluitstukken verbinden.

Verbind de mengkraan-aansluiting „pomp“ (11) met de dompelpomp (12).

Verbind de mengkraanaansluiting „kraan“ (14) met de waterkraan (15).

Waterleidingen met mengkraan aanbrengen

Afb. B

Verbind de warmwater-hoekaansluiting (3) met de warmwater-aansluiting van de kranen. Verbind het koudwater-aansluitstuk (4) met de koudwater-aansluiting van de kranen resp. met de pomp (16).

Bedieningspaneel



Bij gebruik van voertuig- resp. fabriekspecifieke bedieningspanelen moet de elektrische aansluiting volgens de Truma aansluitpuntbeschrijvingen plaatsvinden. Iedere wijziging van de bijbehorende Truma onderdelen leidt tot een verval van de garantie alsook tot uitsluiting van garantieclaims. De inbouwer (fabrikant) is voor een gebruiksaanwijzing voor de gebruiker alsook voor de bedrukking van de bedieningspanelen verantwoordelijk!

Afb. D

Let er bij de plaatskeuze op dat het bedieningspaneel (17) niet aan directe warmtestraling mag worden blootgesteld. De lengte van de aansluitkabel (18) bedraagt 2,5 m.



Is een verzonken montage van de bedieningspaneel niet mogelijk, levert Truma desgewenst een opbouwframe (19 – art.-nr. 40000-06400) als toebehoren.

Gat Ø 55 mm boren. De kabel naar achteren doorvoeren en het bedieningspaneel (17) met 4 schroeven (20) bevestigen. Vervolgens afdekframe (21) opsteken en de kabel naar de therme verleggen.



Als optische afwerking van het afdekframe levert Truma zijkapjes (22; art.-nr. 34000-66800) als accessoire. Neem hiervoor contact op met uw dealer.

Elektrische aansluiting 230 V



De elektrische aansluiting 230 V mag alleen door een vakman (in Duitsland bijv. volgens VDE 0100, deel 721 of IEC 60364-7-721) worden uitgevoerd. De hier gegeven instructies zijn niet bedoeld om de leek aan te zetten de aansluiting zelf te doen, maar dienen als extra informatie voor de vakman die de aansluiting moet uitvoeren!

De verbinding met het net vindt door middel van een kabel 3 x 1,5 mm² (b.v. slangleiding HO5VV-F) aan een verdelerdoos (niet tot de leveringsomvang behorend) plaats. Een aansluitkabel met netstekker is niet geoorloofd.

Houd bij het aansluiten rekening met de kleuren!

Voor onderhouds- en reparatiewerkzaamheden moet bij de inbouw een scheidingsvoorziening met een contact-afstand van minstens 3,5 mm voor een totaal polige scheiding ten opzichte van het net aanwezig zijn.

Monteer de contactdoos (afb. A: 23) zo dicht mogelijk in de buurt van het apparaat op de vloer van het voertuig of aan de wand (kabel lengte 150 cm).

Kabel van het bedieningspaneel, aansluitkabel 230 V en verwarmstaf volgens aansluitingsplan aansluiten.

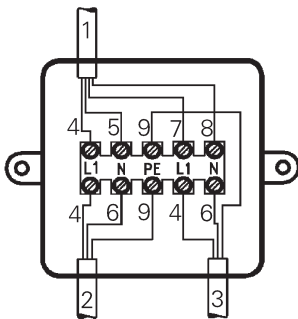

- 1 = Bedieningspaneel
- 2 = Leiding 3 x 1,5 mm²
- 3 = Verwarmingselement
- 4 = bruin
- 5 = groen
- 6 = blauw
- 7 = geel
- 8 = wit
- 9 = geel / groen



Alle kabels moeten met zadelklemmen worden beveiligd!

Controle van de werking

Na de inbouw moeten de dichtheid van de wateraansluitingen alsmede alle functies conform de gebruiksaanwijzing gecontroleerd worden.

Tot slot moet gewaarborgd zijn, dat bij het leegmaken de waterinhoud (5 liter) helemaal wegloopt.

Geen aanspraak op garantie in geval van vorstschade!

De gebruiksaanwijzing moet worden overhandigd aan de voertuigbezitter.

Waarschuwingen

De bij het apparaat geleverde gele sticker met waarschuwingen voor de gebruiker moet door de inbouwer of de eigenaar van het voertuig op een voor elke gebruiker duidelijk zichtbare plaats in het voertuig worden aangebracht (bijv. op de deur van de kleurenkast). Als u deze sticker niet hebt, moet u die bij Truma aanvragen.

Indholdsfortegnelse

Anvendte symboler 28

Monteringsanvisning

Vandforsyning 29

Pladsvalg 29

Montering af Therme 29

Montering af aftapnings- og udluftningsventil 29

Vandtilslutning 30

Montering af Truma-blandingsventilen 30

Anbringelse af vandledninger med Truma-blandingsventil 30

Anbringelse af vandledninger med blandingsbatteri(er) 31

Betjeningdel 31

Elektrisk tilslutning 230 V 31

Funktionsprøve 32

Advarsler 32

Anvendte symboler



Symbol henviser til mulige farer.



Henvisning med informationer og tips.

Monteringsanvisning

Montering og reparationer må udelukkende udføres af en fagmand!

 Therme er beregnet til trykfri drift. For at kunne eliminere overtrykket, som opstår under opvarmningen, må der ikke monteres nogen kontraventil i koldtvandstilførslen mellem Therme og dykpumpe.

Ved tilslutning til en central vandforsyning (bytilslutning) eller ved kraftigere pumper skal der anvendes en trykaflaster, som forhindrer, at trykket i Therme overstiger 1,2 bar. Desuden skal der indsættes en aftapningsventil TB 10 / 1,5 bar (tilbehør art.-nr. 70141-10) i koldtvandsledningen.

 Der må udelukkende anvendes armaturer med el-kontakter!

Vandforsyning

Ved installation af en vandforsyning i køretøjet skal man være opmærksom på, at der overholdes en passende afstand mellem vandslangerne og varmekilden (f.eks. ovn, varmlufttrør).

En vandslange skal trækkes i en afstand af 1,5 m til ovn og varmlufttrør. Fra denne afstand kan der anvendes SC slangeclips (art.-nr. 40712-01). Ved paralleludlægning, f.eks. igennem en væg, skal der anbringes en afstandsholder (f.eks. en isolering), så en kontakt undgås.

Pladsvalg

Placering skal ske i nærheden af varmeanlægget (ikke i monteringsrummet bag varmeanlægget) festlegen.

Ved to aftapningssteder (**figur B**), vælges en placering, så varmtvandsledningerne kan trækkes med så kort afstand som muligt.

Montering af Therme

Therme anbringes med fikseringsfødderne på bunden og skrues fast.

Varmluftslangerne sættes i på begge sider. Ifald der ikke tilsluttes varmluft, lukkes begge luftstudser med dæksel VD (art.-nr. 40353-01 – indgår ikke i leveringen).

Montering af aftapnings- og udluftningsventil

Aftapnings- og udluftningsventilerne monteres på et let tilgængeligt sted for brugeren i nærheden af apparatet (**max. længde for vandslange: 40 cm**).

 For at sikre, at vandbeholderen tømmes helt for vand, monteres begge vandslanger med et fald hen mod ventilerne. **Ved frostskafer ingen krav i henhold til garantien!**

To huller Ø 11 mm bores i køretøjets bund og ventiler (1 + 2) fæstnes hver med 2 skruer.

Tilslutningsrør (3 + 4) og ventiler (1 + 2) forbindes med vandslange Ø 10 mm (max. længde 40 cm).

 Hvis de to øverste tilslutningsrør for varmt vand skal monteres, kan udluftningsventilen (1) tilsluttes vha. et T-stykke (**figur C: 5 – max. slangelængde mellem tilslutningsrør og udluftningsventil 40 cm**).

Vandtilslutning

Therme kan jfr. **figur A** monteres med en Truma-blandingsventil (art.-nr. 40020-00300 – indgår ikke i leveringen) i bestående anlæg med en enkelt- afløbshane **eller** jfr. **figur B** i anlæg med blandingsbatteri(er).

 Samtlige slange-forbindelser skal sikres med spændebånd til slanger (også koldt vandsslanger)!

Alle tilslutningsstuds er forberedt til 10 mm slanger.

 Ved hjælp af slangeclips SC (6; art.-nr. 40712-01 – indgår ikke i leveringen) er det muligt at anbringe vandslangerne frostsikkert på varmeanlæggets varmlufttrør.

Slangeclipsene klemmes fast under varmlufttrørens spændebånd.

De kan ligeledes anvendes til fastgørelse af vandslangerne på væggen eller på bunden.

Montering af Truma-blandingsventilen

Truma-blandingsventilen er udstyret med en anordning til forhindring af tilbagestrømning til pumpen. Der kan udelukkende anvendes armaturer med el-kontakter.

Ved anvendelse af andre for blandingsventiler skal de respektive anvisninger overholdes!



Ved anvendelse af flere énvejsarmaturer skal der for hver enkelt anvendes en forblandingsventil!

Figur A

I nærheden af vandhanen (15) på et plant område på håndvasken, køkkenvasken eller en lodret væg, som befinder sig foran vasken – i hvert fald højere oppe end selve Therme – bores et hul Ø 16 mm. Ved hjælp af de to møtrikker tilpasses og fastgøres blandingsventilen således i højden, at den øverste møtrik (7) befinder sig nogenlunde ude for gevindets afslutning. Reguleringsknappen (8) sættes på, skrues fast og drejes til venstre indtil stop.

Markeringspunktet anbringes således på håndvasken, at det er på samme højde som enden på det røde symbol på blandingsventilens reguleringsknop.

Anbringelse af vandledninger med Truma-blandingsventil

Figur A

Blandeventilen »fra Therme« (9) forbindes med et af de øvre tilslutningsrør for varmt vand.

Blandeventilen »til Terme« (10) forbindes med et af de nedre tilslutningsrør for koldt vand.

Blandingsventiltilslutning »pumpe« (11) og dykpumpe (12) kobles sammen.

Blandingsventiltilslutning »hane« (14) og vandhane (15) kobles sammen.

Anbringelse af vandledninger med blandingsbatteri(er)

Figur B

Varmtvandsvinkeltilslutning (3) forbindes med armaturernes varmtvandsstilslutning. Koldt vandstilslutningsstuds (4) forbindes med armaturernes koldt vandstilslutning eller dykpumpe (16).

Betjeningsdel



Ved anvendelse af køretøjs- eller producentspecifikke betjeningsdele skal den elektriske tilslutning ske iht. Truma grænsefladebeskrivelserne. Hvis der foretages ændringer på tilhørende Truma dele, bortfalder garantien, og producenten påtager sig intet ansvar. Montøren (producenten) er ansvarlig for at der medfølger en brugsanvisning til forbrugeren samt for mærkning af betjeningsdelene!

Figur D

Vær ved placeringen opmærksom på, at betjeningsdelen (17) ikke må udsættes for direkte varme stråling. Tilslutningskablet (18) er 2,5 m langt.



Hvis indbygning af betjeningsdelene ikke er mulig, kan Truma tilbyde en ramme (19 – art.-nr. 40000-06400) som tilbehør.

Bor et hul Ø 55 mm. Kablet føres gennem hullet bagfra og betjeningsdelen (17) fastgøres med 4 skruer (20). Derefter sættes rammen (21) på og kablet føres hen til Therme.



Som optisk afslutning til afdækningsrammerne kan Truma tilbyde sidedele (22; art.-nr. 34000-66800) som tilbehør. Kontakt din forhandler.

Elektrisk tilslutning 230 V



Elektrisk tilslutning af 230 V må kun udføres af en fagmand (i Tyskland f.eks. iht. VDE 0100, del 721 eller IEC 60364-7-721). De foreliggende anvisninger er ikke nogen opfordring til ukyndige om selv at udføre den elektriske tilslutning. De skal tværtimod forstås som ekstra information til den fagmand, som De har bedt om at udføre arbejdet!

Tilslutning til strømforsyningsnettet sker via kabel 3 x 1,5 mm² (f.eks. kabel HO5VV-F) ved fordelerdåse (ikke indeholdt i leveringen). Tilslutningskabel med hanstik er ikke tilladt.

Det er vigtigt, at der sørges for omhyggelig tilslutning i de rigtige farver!

I forbindelse med service- og reparationsarbejde skal der findes en anordning til adskillelse af alle poler fra nettet med mindst 3,5 mm kontaktafstand.

Fordelerdåsen (figur A: 23) monteres på køretøjets bund eller på væggen i nærheden af apparatet (kabellængde 150 cm).

Kabel til betjeningsdel, 230 V-kabel samt varmestavskabel tilsluttes som illustreret.

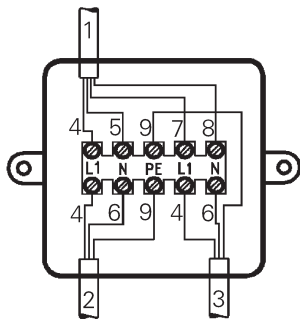

- 1 = Betjeningsdel
- 2 = Tilførselsledning 3 x 1,5 mm²
- 3 = Varmestav
- 4 = brun
- 5 = grøn
- 6 = blå
- 7 = gul
- 8 = hvid
- 9 = gul / grøn



Alle kabler skal sikres med spændebånd!

Funktionsprøve

Efter montering foretages lækagekontrol af vandtilslutningerne samt kontrol af alle funktioner iht. brugsanvisningen.

Efterfølgende kontrolleres det, at alt vandet (5 liter) løber ud ved tømning.

Ved frostskeer ingen krav i henhold til garantien!

Brugsanvisningen skal udleveres til køretøjets ejer.

Advarsler

Den gule mærkat med advarselshenvisninger, som følger med apparatet, skal af montøren hhv. køretøjets indehaver placeres på et for enhver bruger let synligt sted i køretøjet (f.eks. på klædeskabsdøren)! Hvis mærkaten mangler, kan den rekvireres hos Truma.

Innehållsförteckning

Använda symboler	33
------------------------	----

Monteringsanvisning

Vattenförsörjning	34
Placering	34
Montering av Therme	34
Montering av avtappnings- och luftningventiler	34
Vattenanslutning	35
Montering av Truma blandarventil	35
Dragning av vattenledningar med Truma blandarventil	35
Dragning av vattenledningar med blandarbatteri(er)	36
Manöverdel	36
Elektrisk anslutning 230 V	36
Funktionskontroll	37
Varningsinformation	37

Använda symboler



Symbolen anger potentiella risker.



Upplysning med information och tips.

Monteringsanvisning

Montering och reparation får endast utföras av fackman!

 Therme är avsedd för trycklös drift. För att kunna avleda det övertryck som uppkommer vid upphettningen får en backventil inte monteras i tilledningen för kallvatten mellan Therme och dränkbar pump.

Vid anslutning till en central vattenförsörjning (kommunalt vattennät) eller vid större pumpar måste en tryckreduceringsventil monteras som förhindrar tryck över 1,2 bar i Therme. Dessutom måste en avtappningsventil TB 10 / 1,5 bar (tillbehör art.nr 70141-10) sättas in i kallvattentilloppet.



Endast armaturer med elektriska brytare får användas!

Vattenförsörjning

Vid inbyggnad av en vattenförsörjning i fordonet måste man se till att ett tillräckligt avstånd finns mellan vattenslangarna och värmekällan (t.ex. värme, varmluftsror).

En vattenslang får först installeras på 1,5 m avstånd från värmen på varmluftsroret. Fr.o.m. detta avstånd kan slangclip SC (art.nr. 40712-01) användas. Vid parallellinstallation, t.ex. vid genomföringar genom en vägg, måste en avståndshållare (t.ex. en isolering) monteras för att undvika kontakt.

Placering

Välj en monteringsplats i närheten av värmaren (inte i monteringsrummet bakom värmaren).

Vid två tappningsställen (**bild B**) ska monteringsplatsen väljas så att varmvattenledningarna kan hållas så korta som möjligt.

Montering av Therme

Ställ Therme med förankringsfötterna på golvet och skruva fast.

Stick in varmluftsslangarna på båda sidor. Om varmluft inte ansluts, ska båda lufrören stängas med locket VD (art.nr 40353-01 – ingår inte i leveransomfånget).

Montering av avtappnings- och luftningventiler

Avtappnings- och luftningsventilerna måste monteras i omedelbar närhet av aggregatet (**max slanglängd 40 cm**) på en för användaren så lättåtkomlig plats som möjligt.



För att garantera en fullständig tömning av vatteninnehållet, måste båda vattenledningarna dras med fall mot ventilerna. **Inga garantianspråk kan ställas för frostsador!**

Borra två hål \varnothing 11 mm i husvagnens golv och fäst ventilerna (1 + 2) med vardera 2 skruvar.

Förbind anslutningsstutsarna (3 + 4) och ventilerna (1 + 2) med en vattenslang \varnothing 10 mm (max. längd 40 cm).

 Skall båda övre varmvattenanslutningsstutsarna anslutas, kan avluftningsventilen (1) också anslutas med hjälp av T-stycket (**bild C: 5 – max. slanglängd mellan anslutningsstuts och avluftningsventil 40 cm**).

Vattenanslutning

Therme kan monteras enligt **bild A** med en Truma blandarventil (art.nr 40020-00300 – ingår inte i leveransomfånget) i befintliga system med en singelutloppskran **eller** enligt **bild B** i system med blandar-batteri(er).

 Alla slangförbindningar måste säkras med slangklämmor (även kallvatten)!

Samtliga anslutningsrör är avsedda för 10 mm slangar.

 Slangclipsen SC (6; art.nr 40712-01 – ingår inte i leveransen) medger en frostsäker dragning av vattenslangarna till värmarens varmluftsror.

Slangclipsen kläms fast under varmluftsrörens fästklämmor.

De kan även används för fastsättning av vattenslangarna på vägg eller golv.

Montering av Truma blandarventil

Truma blandarventil är utrustad med en anordning som förhindrar återströmning till pumpen. Enbart armaturer med elektrisk brytare kan användas.

Vid användning av andra förblandarventiler måste hänsyn tas till ifrågavarande anvisning!



Vid användning av flera envägsarmaturer måste alltid en förblandarventil användas!

Bild A

Borra i närheten av vattenkranen (15) på en rak yta på tvättstället, diskhon eller i en där befintlig lodrät vägg – alltid högre än själva Therme – ett hål med Ø 16 mm, rikta in och gör fast blandarventilen i höjled med de båda muttrarna, så att den övre muttern (7) är ungefär plan med gängslutet. Sätt på regleringsvredet (8), skruva på och vrid åt vänster till stoppet.

Sätt dit markeringspunkten på tvättstället, så att den är i samma höjd som änden på den röda symbolen på blandarventilens regleringsvred.

Dragning av vattenledningar med Truma blandarventil

Bild A

Förbind blandningsventilanslutningen "från Therme" (9) med en av de övre varmvattenanslutningsstutsarna.

Förbind blandningsventilanslutningen "till Therme" (10) med en av de båda undre kallvattenanslutningsstutsarna.

Koppla samman blandarventilanslutning "pump" (11) och den dränkbara pumpen (12).

Koppla samman blandarventilanslutning "kran" (14) och vattenkranen (15).

Dragning av vattenledningar med blandarbatteri(er)

Bild B

Koppla ihop varmvattenvinkelanslutningen (3) med armaturernas varmvattenanslutning. Koppla ihop kallvattenanslutningsröret (4) med armaturernas kallvattenanslutning resp den dränkbara pumpen (16).

Manöverdel



Vid användning av fordons- eller tillverkarspecifika manöverdelar, måste den elektriska anslutningen ske enligt Trumas gränssnittsbeskrivningar. Varje ändring av tillhörande Truma delar medför att garantin upphör att gälla samt att ansvarsanspråk utesluts. Monteringsfirman (tillverkaren) är ansvarig för en bruksanvisning för användaren liksom för att förse manöverdelarna med text!

Bild D

Välj platsen så att manöverdelen (17) inte befinner sig direkt i varmluftsflödet. Anslutningskabelns (18) längd uppgår till 2,50 m.



Om det inte är möjligt att montera manöverdelarna under putsen, levererar Truma, om så önskas, en putsram (19 – art.nr 40000-06400) som tillbehör.

Borra ett hål \varnothing 55 mm. För igenom kabeln bakåt och sätt fast manöverdelen (17) med 4 skruvar (20). Sätt därefter på täckramen (21) och dra kabeln till Therme.



Som synlig avslutning till täckramarna levererar Truma sidodelar (22; art.nr 34000-66800) som tillbehör. Fråga din återförsäljare.

Elektrisk anslutning 230 V



Den elektriska anslutningen 230 V får endast utföras av en behörig elektriker (i Tyskland med behörighet enligt VDE 0100, del 721 eller IEC 60364-7-721). Avsikten med dessa anvisningar är inte att uppmuntra en lekman till elinstallationer, utan de är att betrakta som ytterligare information till den elektriker som har anlåtats för installationen!

Anslutningen till nätet sker med ledning $3 \times 1,5 \text{ mm}^2$ (t ex slangledning H05VV-F) till en fördelardosa (ingår inte i leveransen). En anslutningsledning med stickkontakt är inte tillåten.

Var yttersta noga med att anslutningen görs med de rätta färgerna!

För underhålls- och reparationsarbeten måste det på installationsplatsen finnas en brytanordning för allpolig frånslagning från nätet med minst 3,5 mm kontaktavstånd.

Montera fördelardosan (bild A: 23) på fordonsgolvet eller väggen i närheten av apparaten (Kabellängd 150 cm).

Anslut manöverdelskabel, matningsledning 230 V och värmestavskabel enligt kopplingsschemat.

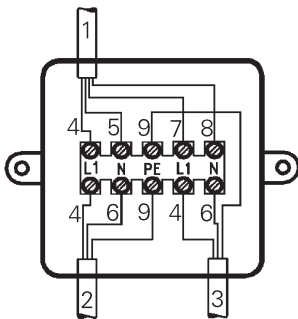

- 1 = Manöverdel
- 2 = Matarledning 3 x 1,5 mm²
- 3 = Värmepatron
- 4 = brun
- 5 = grön
- 6 = blå
- 7 = gul
- 8 = vit
- 9 = gul / grön



Alla ledningar måste säkras med klammor!

Funktionskontroll

Efter montaget måste vattenanslutningarnas täthet liksom samtliga funktioner kontrolleras enligt bruksanvisningen.

Som avslutning måste säkerställas att vatteninnehållet (5 liter) fullständigt rinner ut vid tömningen.

Inga garantianspråk kan ställas för frostsador!

Bruksanvisningen bör lämnas till fordonets ägare.

Varningsinformation

Installatören eller fordonsägaren måste sätta upp den gula dekalen med varningsinformation, som följer med apparaten, på en för varje användare väl synlig plats (t ex på dörren till klädsåpet)! Fler dekaler kan erhållas från Truma.

- CS** Návod k použití a montážní návod si lze v řeči Vaší země vyžádat u výrobce Truma nebo servisu Truma ve Vaší zemi.
- ES** Las instrucciones de uso y de montaje en su idioma pueden solicitarse al fabricante Truma o al Servicio postventa Truma en su país.
- FI** Saat käyttö- ja asennusohjeen pyynnöstä omalla kielelläsi valmistajalta (Truma) tai maasi Truma-huoltoon.
- NO** Spør om bruks- og monteringsanvisning på norsk hos produsenten Truma eller Trumas serviceavdeling i landet ditt.
- PL** Instrukcję obsługi i instrukcję montażu w Państwie wersji językowej można otrzymać w firmie Truma lub serwisie firmy Truma znajdującym się w Państwie kraju.
- SL** Navodila za uporabo in vgradnjo v vašem jeziku lahko naročite pri proizvajalcu Truma oz. v servisni službi podjetja Truma v vaši državi.

- DE** Bei Störungen wenden Sie sich bitte an das Truma Servicezentrum oder an einen unserer autorisierten Servicepartner (siehe www.truma.com). Für eine rasche Bearbeitung halten Sie bitte Gerätetyp und Seriennummer (siehe Typenschild) bereit.
- EN** Should problems occur, please contact the Truma Service Centre or one of our authorised service partners (see www.truma.com). In order to avoid delays, please have the unit model and serial number ready (see type plate).
- FR** Veuillez vous adresser au centre de SAV Truma ou à un de nos partenaires de SAV agréés en cas de dysfonctionnements (voir www.truma.com). Pour un traitement rapide de votre demande, veuillez tenir prêts le type d'appareil et le numéro de série (voir plaque signalétique).
- IT** In caso di guasti rivolgersi al centro di assistenza Truma o a un nostro partner di assistenza autorizzato (consultare il sito www.truma.com). Affinché la richiesta possa essere elaborata rapidamente, tenere a portata di mano il modello dell'apparecchio e il numero di matricola (vedere targa dati).

Truma Gerätetechnik GmbH & Co. KG
Wernher-von-Braun-Straße 12
85640 Putzbrunn
Deutschland

- NL** Bij storingen kunt u contact opnemen met het Truma Servicecentrum of met een van onze erkende servicepartners (zie www.truma.com).

Voor een snelle bediening dient u apparaattype en serienummer (zie typeplaat) gereed te houden.

- DA** Ved fejl kontaktes Trumas serviceafdeling eller en af vores autoriserede servicepartnere (se www.truma.com).

Sørg for at have oplysninger om apparattype og serienummer (se typeskiltet) klar for hurtig behandling.

- SV** Vid fel kontakta Truma servicecenter eller någon av våra auktoriserade servicepartner (se www.truma.com).

För snabb handläggning bör du ha aggregatets typ och serienummer (se typskylten) till hands.

Service

Telefon +49 (0)89 4617-2020 service@truma.com
Telefax +49 (0)89 4617-2159 www.truma.com